

TOKYO OPEN 2019  
第71回東京卓球選手権大会  
一般の部栃木県予選

結 果

- ◆主 催 栃木県卓球連盟
- ◆期 日 平成30年12月15日（土）
- ◆会 場 県総合運動公園 トレーニングセンター

第71回TOKYOOPEN2019一般の部栃木県予選

## 大会役員

会長	関 則男								
副会長	須藤 正弘	石崎 照雄	菊池 文男	青木 薫	藤崎 武司				
	関山 秀夫	中村 孝男	山野井義和	石河 雅規					
監事	池田 誠一	神長 政男							
顧問	福田 義雄	關 平	藤野 幸作	沼尾 憲彌	田中 龍紀				
支部長	藤野 幸作	加持 一男	須藤 正弘	紫藤 勝	星野 守				
	白川 好弘	相馬 正三	和氣 貴博	岡崎 武夫	吉野 秀明				
	塩谷 貞行	中山 昇	高橋美津典	小池 正明	針谷 良七				
	横堀 慶幸	篠江 求							

## 競技役員

競技委員長	相良 健治								
競技副委員長	大塚 康夫	寺内 好子	阿部テ儿子	成田 京子	大島 文江				
	塩田 武志	宇賀神 孝	久保井圭子	中川 親政					
審判長	福田 仁								
副審判長	成田 京子								
進行記録	白井 伸一	香取 宏禎	星野 朗	大阿久和男	仁平真理子				
	金子 良之	原 壯	矢口 英夫	中村 元輝	日下田哲男				
	鈴木 俊光	鶴名山 唯	鶴見 和浩	新藤 和則	佐藤 彩恵				
	佐藤 康弘	飯塚 翔	上澤 典久	上野 敦士	石川 学				
	桑田 雅史	北川 弘子	安岡 吉幸	若目田 敦	稲見 仁志				
	豊田雄一郎	伊藤 正明	吉澤 直哉	田村 夕子	島田 久子				
	小堀 和子	小林 麗子	小松かおる	大岡美智子	五十畑 周				
	坂本千工子	阿久津猛次	伊藤 洋子	菊地 幹雄	榎田 良子				
	小林 又市	橋田 淳	大久保 章	大貫 讓司	星 治				
	半田 春彦	坂本 健	金子 義慶	大木 尚人					
会計	寺内 好子	白井 伸一							

男子シングルス

県代表6名

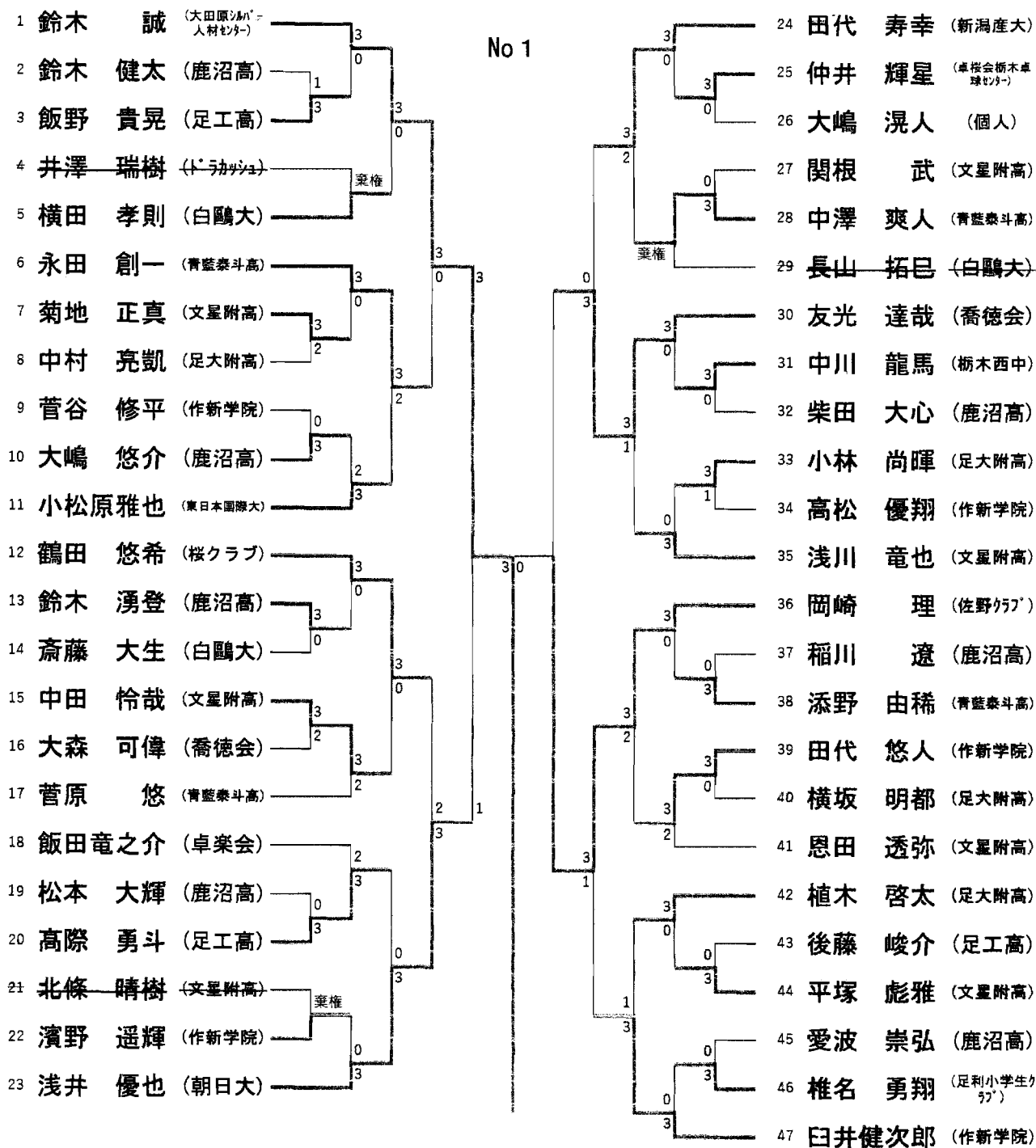

準決勝

1 鈴木 誠 (大田原シニア人材センター) 3 { 11-6  
11-5  
11-8 } 0 36 岡崎 理 (佐野クラブ)

# 男子シングルス

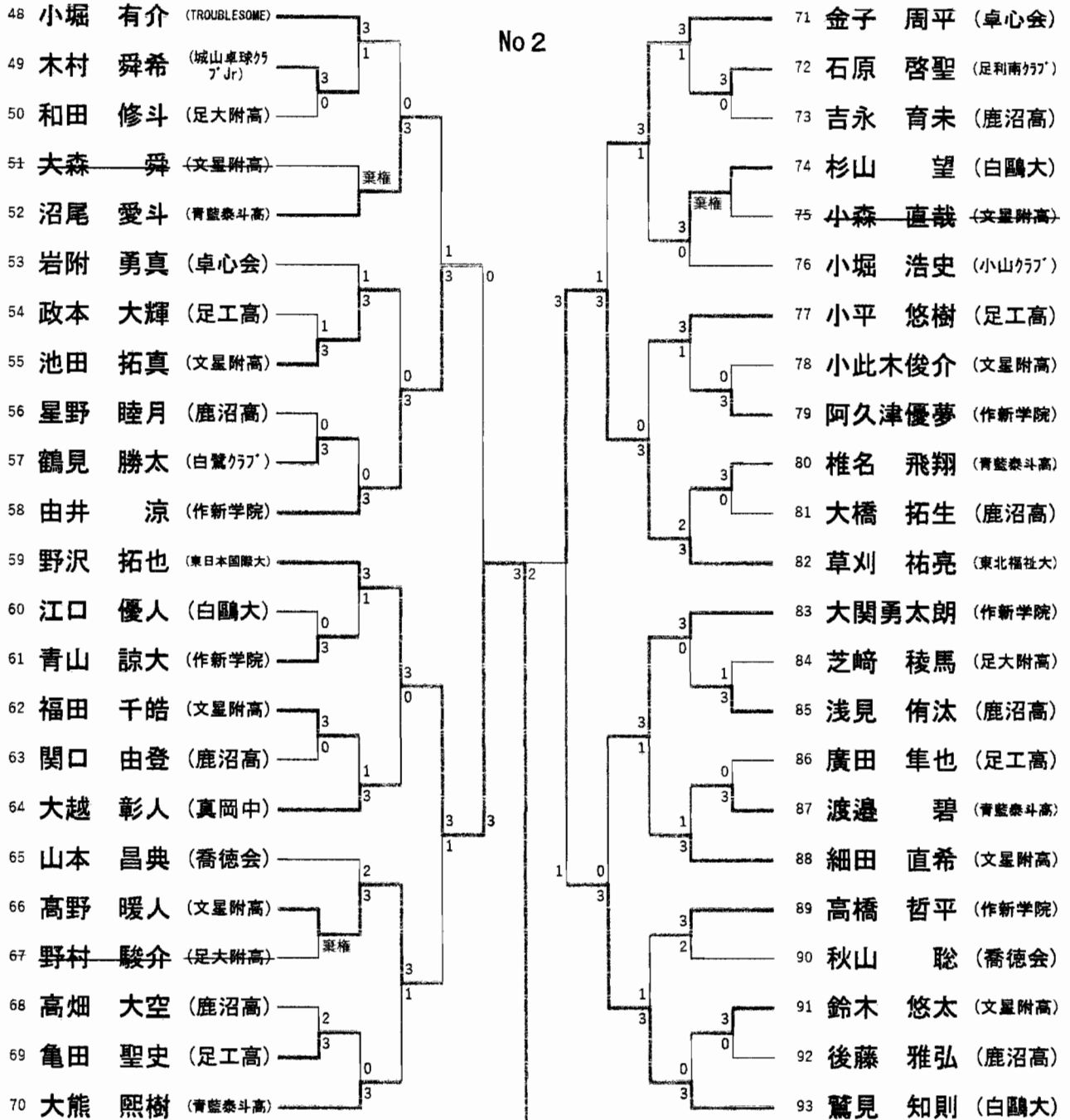

準決勝

59 野沢 拓也 (東日本国際大) 3 { 11-4, 11-9, 4-11, 11-13, 11-6 } 2 82 草刈 祐亮 (東北福祉大)

# 男子シングルス

県代表 6 名

## 決勝

1 鈴木 誠 (大田原シニア人材センター) 3 { 1 1 - 4  
1 1 - 5  
1 1 - 6 } 0 59 野沢 拓也 (東日本国際大)

## 3 位決定戦

36 岡崎 理 (佐野クラブ) 0 { 7 - 1 1  
3 - 1 1  
8 - 1 1 } 3 82 草刈 祐亮 (東北福祉大)

## 代表決定リーグ

(5 位 6 位決定戦)

5位～8位		浅井 優也 (朝日大)	鷺見 知則 (白鷗大)	由井 涼 (作新学院)	友光 達哉 (喬徳会)	ポイント	勝	敗	順位
23	浅井 優也 (朝日大)		3 - 2	3 - 2	2 - 3	5	2	1	1
93	鷺見 知則 (白鷗大)	2 - 3		3 - 1	3 - 0	5	2	1	2
58	由井 涼 (作新学院)	2 - 3	1 - 3		3 - 2	4	1	2	3
30	友光 達哉 (喬徳会)	3 - 2	0 - 3	2 - 3		4	1	2	4

### 4人リーグ

1試合  
2試合  
3試合

①-④ ②-③  
①-③ ②-④  
①-② ③-④

県代表 4 名

女子シングルス

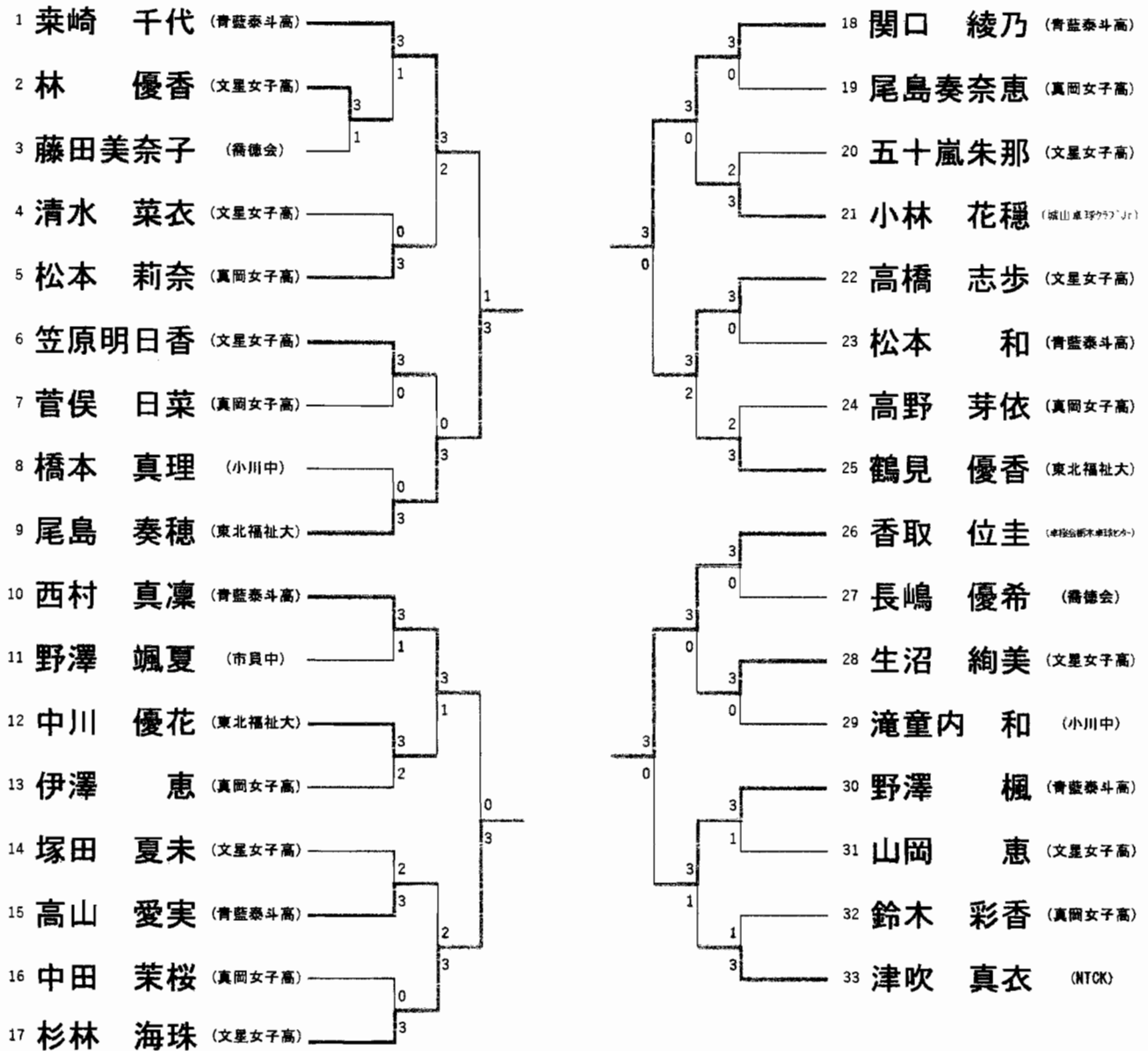

順位決定リーグ

1位~4位	尾島 奏穂 (東北福祉大)	杉林 海珠 (文星女子)	関口 綾乃 (青藍泰斗)	香取 位圭 (東洋会館)	ポイント	勝	敗	順位
9 尾島 奏穂 (東北福祉大)	-	0 - 3	2 - 3	1 - 3	3	0	3	4
17 杉林 海珠 (文星女子)	3 - 0	-	2 - 3	3 - 2	5	2	1	2
18 関口 綾乃 (青藍泰斗)	3 - 2	3 - 2	-	3 - 2	6	3	0	1
26 香取 位圭 (東洋会館)	3 - 1	2 - 3	2 - 3	-	4	1	2	3

4人リーグ

1試合	①-④	②-③
2試合	①-③	②-④
3試合	①-②	③-④

# 男子ダブルス

県代表3組

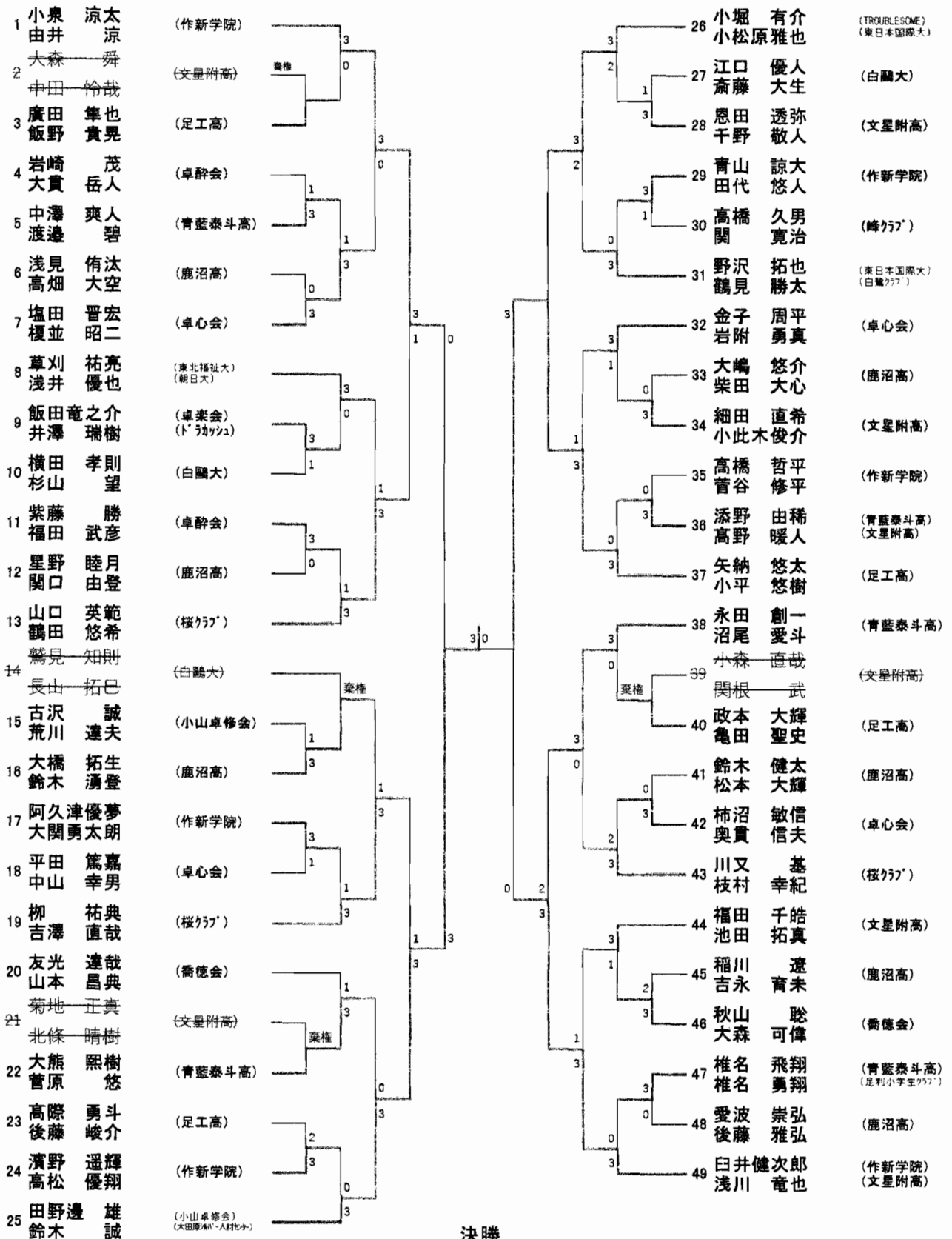

## 決勝

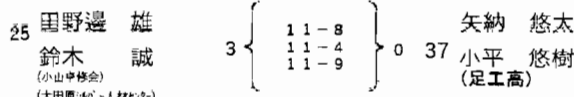

## 3位決定戦

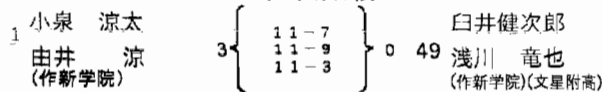

女子ダブルス

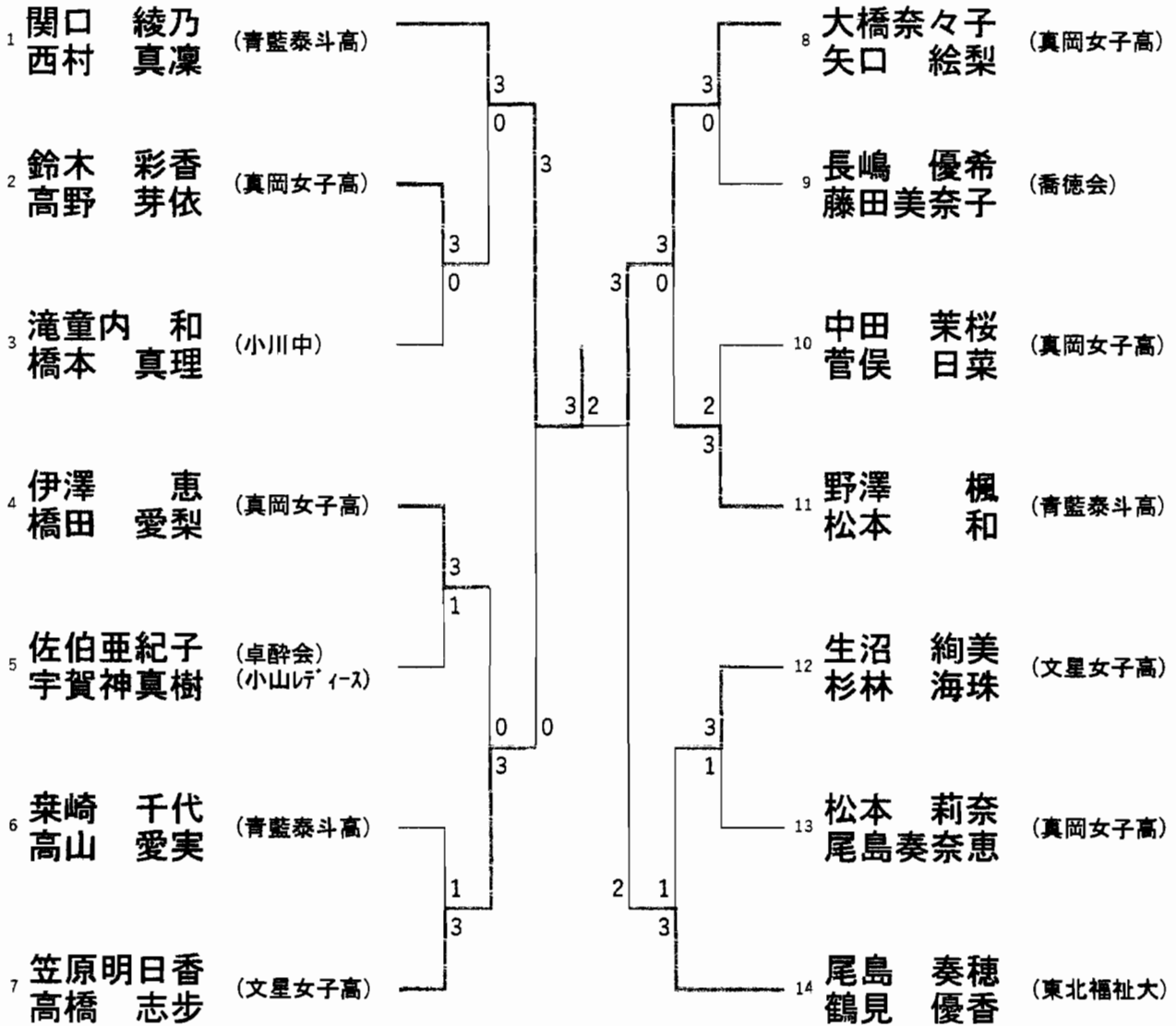

決勝

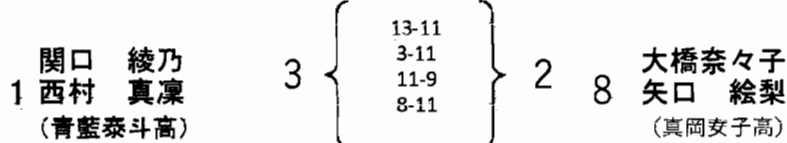

準決勝

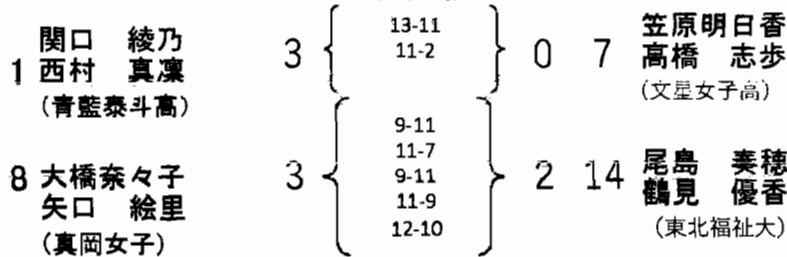



# 男子サーティ (30)

## 県代表 2名

Aリーグ		吉澤 直哉 (桜クラブ)	三浦 拓 (卓心会)	柳 祐典 (桜クラブ)	川又 基 (桜クラブ)	ポイント	勝	敗	順
1	吉澤 直哉 (桜クラブ)		3 - 2	3 - 2	3 - 0	6	3	0	1
2	三浦 拓 (卓心会)	2 - 3		0 - 3	3 - 0	4	1	2	3
3	柳 祐典 (桜クラブ)	2 - 3	3 - 0		3 - 0	5	2	1	2
4	川又 基 (桜クラブ)	0 - 3	0 - 3	0 - 3		3	0	3	4

Bリーグ		高津戸健二朗 (卓心会)	山口 英範 (桜クラブ)	枝村 幸紀 (桜クラブ)	田野邊 雄 (小山卓修会)	ポイント	勝	敗	順
1	高津戸健二朗 (卓心会)		2 - 3	2 - 3	0 - 3	3	0	3	4
2	山口 英範 (桜クラブ)	3 - 2		1 - 3	0 - 3	5	2	1	2
3	枝村 幸紀 (桜クラブ)	3 - 2	1 - 3		0 - 3	4	1	2	3
4	田野邊 雄 (小山卓修会)	3 - 0	3 - 0	3 - 0		6	3	0	1

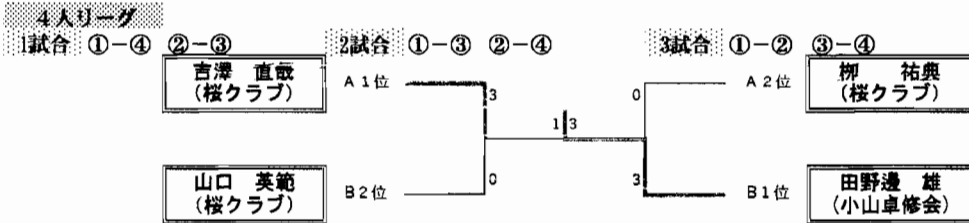

# 男子フォーティ (40)

## 県代表 2名

Aリーグ		古沢 誠 (小山卓修会)	大貫 岳人 (卓酔会)	荒川 達夫 (小山卓修会)	ポイント	勝	敗	順
1	古沢 誠 (小山卓修会)		3 - 0	3 - 1	4	2	0	1
2	大貫 岳人 (卓酔会)	0 - 3		3 - 1	3	1	1	2
3	荒川 達夫 (小山卓修会)	1 - 3	1 - 3		2	0	2	3

Bリーグ		窪田 就彦 (卓心会)	福田 武彦 (卓酔会)	清水 豊 (小山卓修会)	ポイント	勝	敗	順
1	窪田 就彦 (卓心会)		3 - 0	3 - 1	4	2	0	1
2	福田 武彦 (卓酔会)	0 - 3		3 - 0	3	1	1	2
3	清水 豊 (小山卓修会)	1 - 3	0 - 3		2	0	2	3

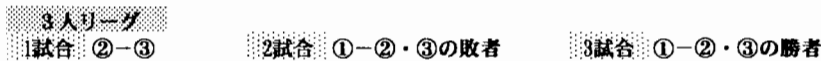

### 決勝

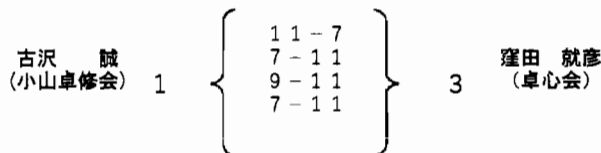

## 男子フィフティ (50)

県代表 2 名

推薦 榎並 昭二 (卓心会)

男子フィフティ		塩田 晋宏 (卓心会)	紫藤 勝 (卓酔会)	岩崎 茂 (卓酔会)	ポイント	勝	敗	順
1	塩田 晋宏 (卓心会)		3 - 0	3 - 2	4	2	0	1
2	紫藤 勝 (卓酔会)	0 - 3		3 - 0	3	1	1	2
3	岩崎 茂 (卓酔会)	2 - 3	0 - 3		2	0	2	3

3人リーグ  
1試合 ②-③

2試合 ①-②・③の敗者

3試合 ①-②・③の勝者

## 男子ハイシックスティ (H60)

県代表 2 名

推薦 高田 伸男 (TOCHIGI)

決勝

1 渡辺 恒二 (足利南クラブ) 3  $\left\{ \begin{array}{l} 11-6 \\ 11-6 \\ 9-11 \\ 12-10 \end{array} \right\}$  1 2 中山 幸男 (卓心会)

## 男子ローゼブンティ (L70)

県代表 2 名

1 塩田 武志 (TOCHIGI)

## 男子ローシックスティ (L60)

### 県代表 2名

Aリーグ		奥貫 信夫 (卓心会)	土屋 亨 (TMS)	高橋 久男 (蜂クラブ)	ポイント	勝	敗	順
1	奥貫 信夫 (卓心会)		2 - 3	0 - 3	2	0	2	3
2	土屋 亨 (TMS)	3 - 2		1 - 3	3	1	1	2
3	高橋 久男 (蜂クラブ)	3 - 0	3 - 1		4	2	0	1

Bリーグ		小池 正明 (TMS)	平田 篤嘉 (卓心会)	関 寛治 (蜂クラブ)	ポイント	勝	敗	順
1	小池 正明 (TMS)		3 - 0	3 - 0	4	2	0	1
2	平田 篤嘉 (卓心会)	0 - 3		3 - 2	3	1	1	2
3	関 寛治 (蜂クラブ)	0 - 3	2 - 3		2	0	2	3

Cリーグ		柿沼 敏信 (卓心会)	平野 司 (TMS)	津久井高司 (足利南クラブ)	杉山 佳久 (本田技研)	ポイント	勝	敗	順
1	柿沼 敏信 (卓心会)		1 - 3	3 - 0	3 - 0	5	2	1	2
2	平野 司 (TMS)	3 - 1		3 - 0	3 - 0	6	3	0	1
3	津久井高司 (足利南クラブ)	0 - 3	0 - 3		3 - 2	4	1	2	3
4	杉山 佳久 (本田技研)	0 - 3	0 - 3	2 - 3		3	0	3	4

3人リーグ  
1試合 ②-③  
4人リーグ  
1試合 ①-④ ②-③
2試合 ①-②・③の敗者  
2試合 ①-③ ②-④
3試合 ①-②・③の勝者  
3試合 ①-② ③-④

決勝リーグ		高橋 久男 (蜂クラブ)	小池 正明 (TMS)	平野 司 (TMS)	ポイント	勝	敗	順
1	高橋 久男 (蜂クラブ)		1 - 3	0 - 3	2	0	2	3
2	小池 正明 (TMS)	3 - 1		3 - 2	4	2	0	1
3	平野 司 (TMS)	3 - 0	2 - 3		3	1	1	2

## 女子フォーティ (40)

### 県代表 2名

決 勝

1 早坂 博子 (オオルリクラブ)      0  $\left\{ \begin{array}{l} 5-11 \\ 5-11 \\ 2-11 \end{array} \right\}$  3      2 宇賀神真樹 (小山レディース)

## 女子フィフティ (50)

### 県代表 2名

女子フィフティ		二階堂之乃 (材木クラブ)	平野 美恵 (フレンドリー)	佐伯亜紀子 (卓酔会)	関 育代 (小山レディース)	ポイント	勝	敗	順
1	二階堂之乃 (材木クラブ)		3 - 0	3 - 1	3 - 1	6	3	0	1
2	平野 美恵 (フレンドリー)	0 - 3		3 - 0	3 - 2	5	2	1	2
3	佐伯亜紀子 (卓酔会)	1 - 3	0 - 3		1 - 3	3	0	3	4
4	関 育代 (小山レディース)	1 - 3	2 - 3	3 - 1		4	1	2	3

4人リーグ  
1試合 ①-④ ②-③
2試合 ①-③ ②-④
3試合 ①-② ③-④

## 女子ローシックスティ (L60)

### 県代表 2名

決 勝

1 吉澤 典子 (足利レディース)      1  $\left\{ \begin{array}{l} 11-5 \\ 16-18 \\ 8-11 \\ 4-11 \end{array} \right\}$  3      2 村山千代子 (YAMATO)